

Serie »4H«

514.1000–514.2003

Symbol



Produktbeschreibung

Traditionelle und robuste Wegeventil-Baureihe. Der Einsatzbereich erstreckt sich auf alle Anwendungen zur Betätigung pneumatischer Aktoren. Diese Ventile sind als Muffenventile ausgeführt. Montage in beliebiger Position.

Verfügbar sind:

- Drei Anschlussgrößen (1/8", 1/4" und 3/8")
- 5/2 und 5/3-Wege-Versionen

Technische Daten

Artikel Nr.	Baugröße 200				Baugröße 300			
	514.1000	514.2000	514.1001	514.2001	514.1002	514.2002	514.1003	514.2003
Medium	Luft (Filtration mit $\leq 40 \mu\text{m}$ Filter notwendig)							
Betätigung	handbetätigt, direktgesteuert							
Anschlussgröße	In = Out = Entlüftung = 1/8"		In = Out = 1/4" Entlüftung = 1/8"		In = Out Entlüftung = 1/4"		In = Out = 3/8" Entlüftung = 1/4"	
Strömungsquerschnitt	14,0 mm ²	12,0 mm ²	16,0 mm ²	12,0 mm ²	25,0 mm ²	18,0 mm ²	30,0 mm ²	18,0 mm ²
Ventiltyp	5/2-Wege	5/3-Wege	5/2-Wege	5/3-Wege	5/2-Wege	5/3-Wege	5/2-Wege	5/3-Wege
Schmierung	nicht erforderlich							
Druckbereich	0 bis 8 bar (0 bis 0,8 MPa; 0 bis 116 psi)							
Prüfdruck	15 bar (1,5 MPa; 215 psi)							
Temperaturbereich	-20 bis 70 °C							
Gehäusematerial	Aluminiumlegierung							
Durchflusswertmessung bei $P_1 = 8 \text{ bar}$, $P_2 = 6 \text{ bar}$ und Druckabfall $\Delta p = 1 \text{ bar}$	750 L/min	750 L/min	850 L/min	850 L/min	1300 L/min	1300 L/min	1500 L/min	1500 L/min

Anschlussbezeichnungen Wegeventile

	Bezeichnung am Ventil	entspricht ISO 1219-1
Druckluftanschluss	P	1
Arbeitsanschluss	A	2
Arbeitsanschluss	B	4
Entlüftung	R	3
Entlüftung	S	5
Steueranschluss	Y	12
Steueranschluss	Z	14

Bestellinformationen

Artikel Nr.	Typ
514.1000, 514.1003	5/2-Wegeventil, Handhebelbetätigung, rastend
514.2000, 514.2003	5/3-Wegeventil, Handhebelbetätigung, Mittelstellung geschlossen, rastend

Serie »4H«

514.1000–514.2003

Durchflussdiagramm

514.1001 (G 1/8")

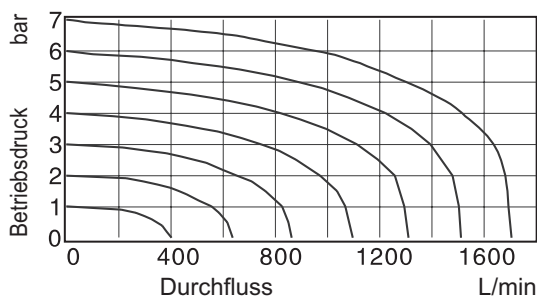

514.1003 (G 1/4")

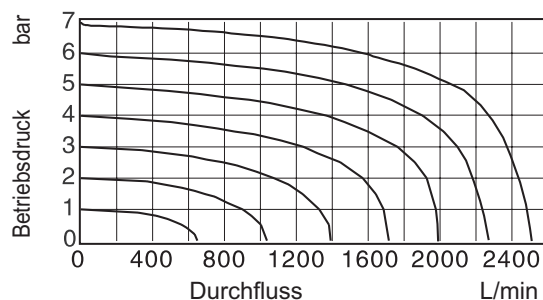

Maße

514.1000–514.1003 (5/2-Wege)

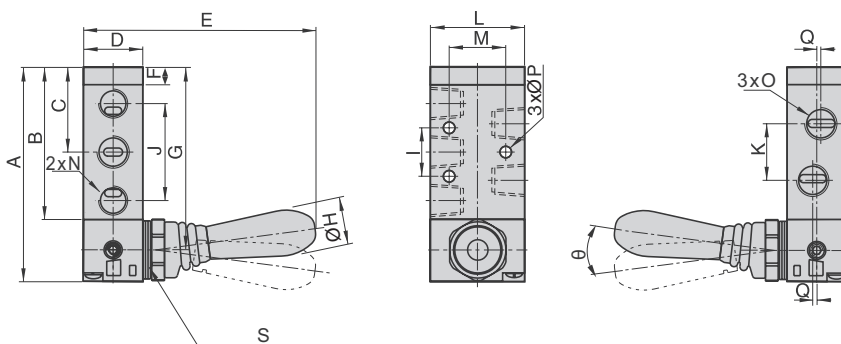

Artikel Nr.	A	B	C	D	E	F	G	H	I	J	K	L	M	N	O	P	Q	θ	S
514.1000	81,5	57,5	32,5	22	90	7,5	69,5	18	20	36	18	35	23,5	1/8"	1/8"	4,3	-	15	M16x1,5
514.1001	81,5	57,5	32,5	22	90	7,5	69,5	18	20	36	21	35	23,5	1/8"	1/4"	4,3	1,5	15	M16x1,5
514.1002	101	73	40,5	27	93,5	8	87	18	24	45	22	40	27,5	1/4"	1/4"	4,3	-	18	M20x1,5
514.1003	101	73	40,5	27	93,5	8	87	18	24	45	24	40	27,5	1/4"	3/8"	4,3	2	18	M20x1,5

(Werte in mm, Ausnahme N, O = Zoll)

514.2000–514.2003 (5/3-Wege)

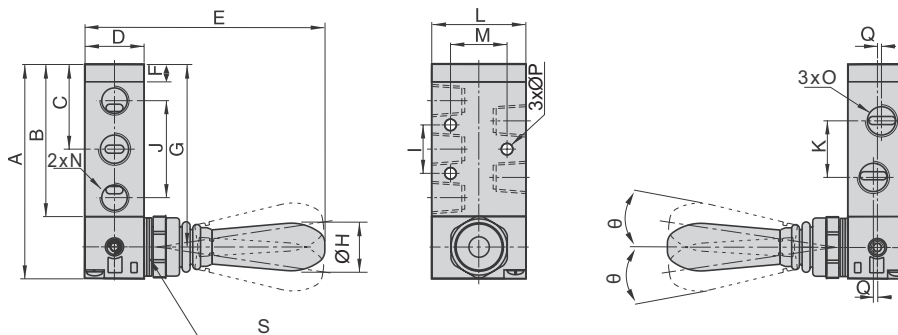

Artikel Nr.	A	B	C	D	E	F	G	H	I	J	K	L	M	N	O	P	Q	θ	S
514.2000	81,5	57,5	32,5	22	90,5	7,5	69,5	18	20	36	18	35	23,5	1/8"	1/8"	4,3	-	8,5	M16x1,5
514.2001	81,5	57,5	32,5	22	90,5	7,5	69,5	18	20	36	21	35	23,5	1/8"	1/4"	4,3	1,5	8,5	M16x1,5
514.2002	101	73	40,5	27	94	8	87	18	24	45	22	40	27,5	1/4"	1/4"	4,3	-	10	M20x1,5
514.2003	101	73	40,5	27	94	8	87	18	24	45	24	40	27,5	1/4"	3/8"	4,3	2	10	M20x1,5

(Werte in mm, Ausnahme N, O = Zoll)

Serie »4H«

514.1000–514.2003

Komponenten und Material

5/2-Wege und 5/3-Wege

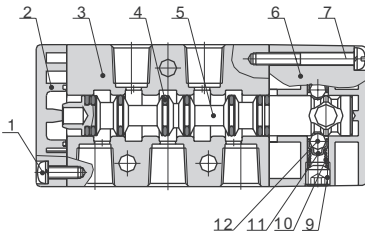

Nr.	Bauteil	Material
1	Schraube	Stahl
2	Deckel	Aluminiumlegierung
3	Gehäuse	Aluminiumlegierung
4	Dichtring	HNBR
5	Ventilschieber	Aluminiumlegierung
6	Deckel	Aluminiumlegierung
7	Schraube	Stahl
8	Stift	Stahl
9	Schraube	Stahl
10	Feder	Edelstahl
11	Aufnahme	POM
12	Stahlkugel	Stahl

Montage

Gehäusebefestigung

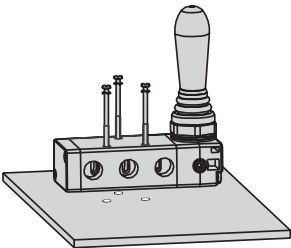

Schalttafeleinbau

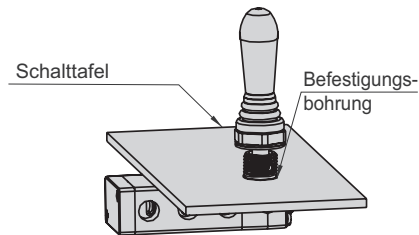

Artikel Nr.	514.1000, 514.1001 514.2000, 514.2001	514.1002, 514.1003 514.2002, 514.2003
Blechstärke	≤5 mm	≤6 mm
Befestigungsbohrung	Ø 16,5	Ø 20,5

Bestellinformationen

Artikel Nr.	Ident Nr.
514.1000	115964
514.1001	115965
514.1002	115966
514.1003	115967
514.2000	115968
514.2001	115969
514.2002	115970
514.2003	115971